

**PARK MASTER**®

**4-XJ-50**

Инструкция



BS EN ISO 9001:2000



FCC PART 15 B/22 H/24 E

BE-BEST TRADE CO., LTD.

No.195, Siming Park, Tong'an Industrial Dist., Xiamen, Fujian, 361100 China

Tel: 0086-592-7238421 Fax: 0086-592-7231811

made in China

[www.parkmaster.ru](http://www.parkmaster.ru)



**СИСТЕМА ПАРКОВКИ  
ДЛЯ ЗАДНЕГО БАМПЕРА**

## Содержание

### Информация о продукте

О продукте.....	1
Ключевые особенности.....	1
Технические характеристики.....	1
Как работает система .....	2
Внимание!.....	3
Обслуживание датчиков.....	4
Возможные неисправности.....	4

### Инструкция по установке

Схема расположения компонентов системы.....	6
Размещение датчиков.....	7
Установка датчиков.....	8
Схема подключения.....	9
Тестирование системы после установки.....	10
Гарантия.....	11

## О продукте

Система парковки 4XJ50 - ультразвуковая система мониторинга расстояния.

Она помогает вам при движении назад, предупреждая о препятствиях позади вашего автомобиля посредством звукового оповещения.

Система парковки становится очень полезной, когда вы паркуетесь в плохих метеоусловиях, в темноте и т.д.

Каждый компонент системы парковки прошел тест на соответствие качеству. Система парковки способна работать в широком диапазоне температур от -35°C до +75°C.

Система PARKMASTER обеспечивает комфортную и безопасную парковку.

## Технические характеристики

- рабочее напряжение 10-15V
- рабочая температура -35°C - +75°C
- потребляемая мощность ≤4W
- зона обнаружения препятствия:  
центральные датчики 2.0-0.3м  
боковые датчики 1.5-0.3м

## Ключевые особенности

Звуковое оповещение о препятствии:

- изменяемая частота звукового сигнала по мере приближения препятствия
- регулировка громкости звукового предупреждения
- возможность скрытой установки бипера
- минимальное вмешательство в интерьер автомобиля

Ультразвуковые датчики парковки XJ:

- крепление датчиков с внутренней стороны бампера
- эстетичный внешний вид, рабочая поверхность датчика расположена в одной плоскости с бампером
- минимальное изменение экстерьера автомобиля

## Как работает система

Схема работы звукового оповещения

ДИСТАНЦИЯ	ЗВУКОВОЕ ОПОВЕЩЕНИЕ
>2м	
2.0 - 0.3м	
<0.3м	

## Внимание!

- система рассчитана на работу при скорости не более 6 км/ч. Когда на дисплее отобразится -P, остановите автомобиль
- поддерживайте датчики в чистом виде. Грязь, лед и другие загрязнения влияют на работоспособность системы
- спуск с крутого склона, движение в высокой траве или по очень неровной поверхности могут привести к ложным предупреждениям
- обратите внимание, что в ситуациях, приведенных на рисунках (мягкое/пористое, круглое/гладкое препятствие, остроконечное препятствие и т.д.), обнаружение препятствия затруднено



Парковочная система является для водителя исключительно вспомогательным прибором, не дает гарантии от дорожно-транспортных происшествий и не снимает с водителя ответственности при управлении автомобилем

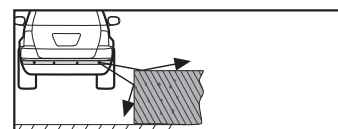
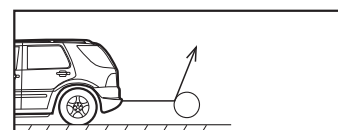
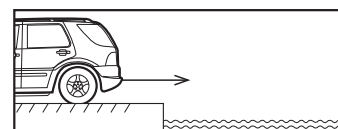
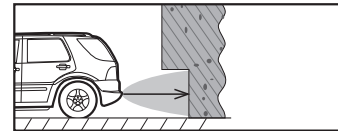
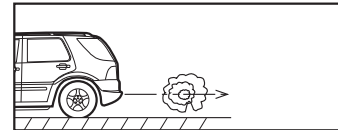
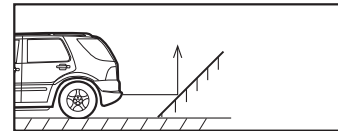

## Обслуживание датчиков

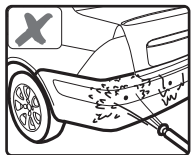

не мойте датчики под высоким давлением воды

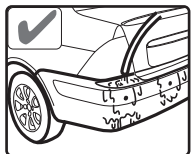

мойте датчики под низким давлением воды, после мойки, продуйте датчики сжатым воздухом, для удаления влаги

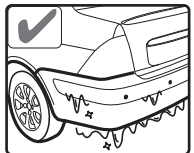

очищайте датчики ото льда с помощью горячей воды, продуйте датчики сжатым воздухом, для удаления влаги

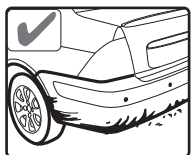

старайтесь содержать датчики в чистоте

## Возможные неисправности

### После установки бипер не работает:

- проверьте, подключен ли бипер к блоку управления согласно электрической схеме?
- включено ли зажигание?
- исправна ли цепь лампы заднего хода?

### Ложное обнаружение препятствия:

- не установлены ли датчики ниже 0.5м от поверхности земли?
- не установлены ли датчики под углом менее 90° по отношению к горизонтальной поверхности земли?

### Предупреждающий сигнал слишком тихий или слишком громкий:

- отрегулируйте громкость до нужного уровня переключателем на бипере

Если проблемы не устраняются, свяжитесь со своим продавцом.



## ВНИМАНИЕ!

При установке датчиков необходимо обратить особое внимание на следующее: датчики необходимо установить таким образом, чтобы их лицевая сторона располагалась строго под углом 90° по отношению к горизонтальной поверхности земли. Оптимальная высота установки датчиков от уровня земли 0.5 - 0.7м. Если датчики установлены ниже 0.5м и/или под углом менее 90°, возможно появление ложных сигналов.

Инструкция по установке

## Схема расположения компонентов системы

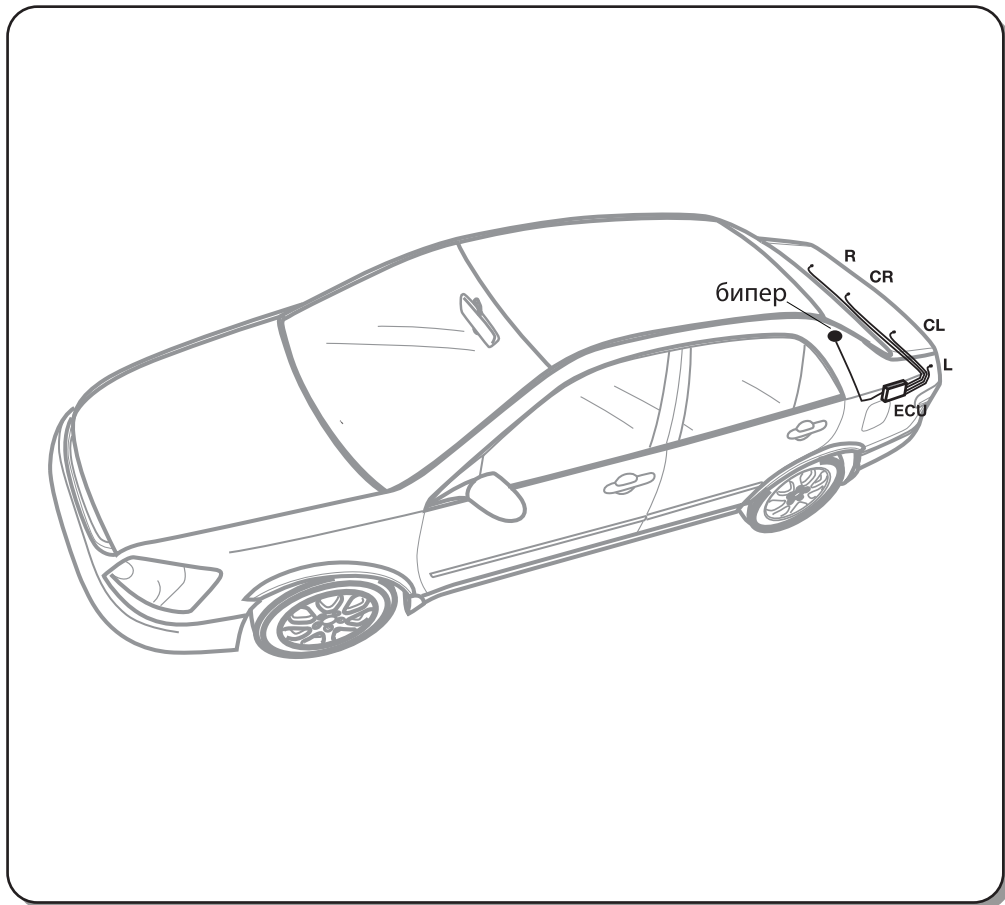

## Размещение датчиков

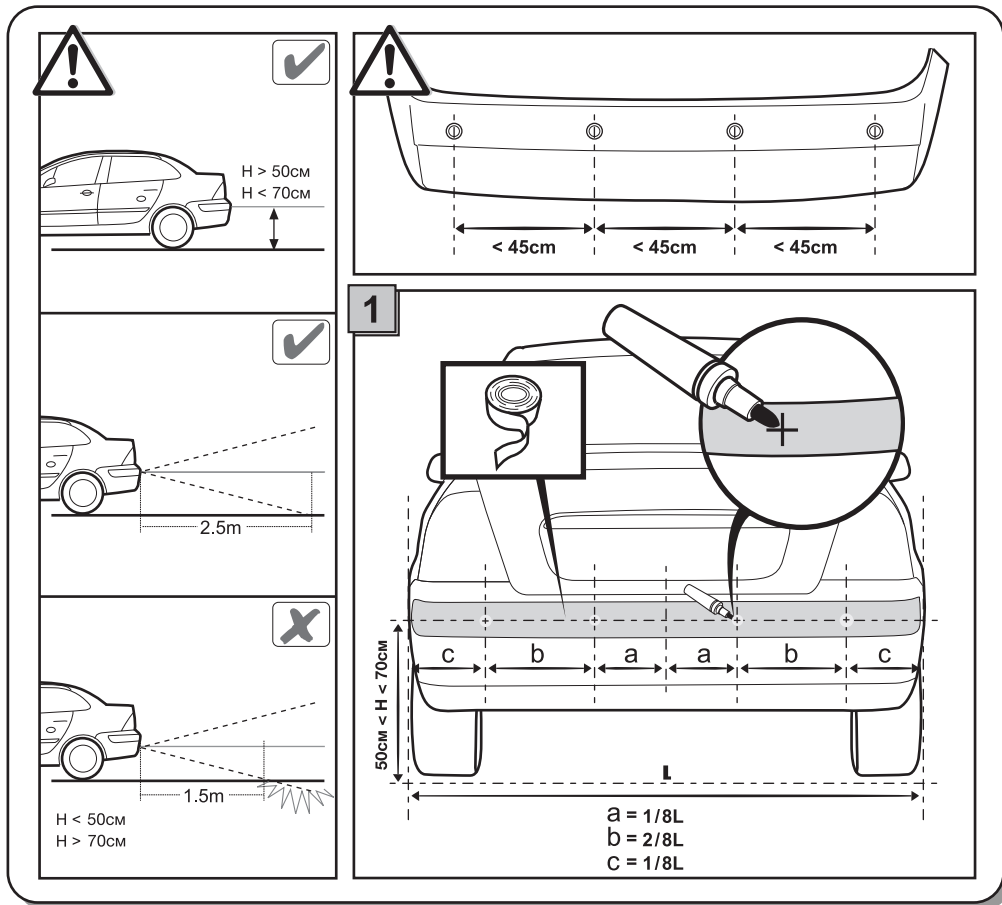

## Установка датчиков

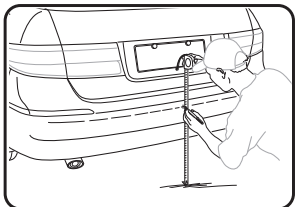

1. отмерьте горизонтальную линию на уровне 50-70см от земли

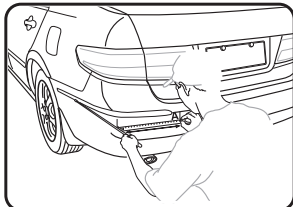

2. отметьте точки на горизонтальной линии на расстоянии 12-20см от левого и правого краев бампера

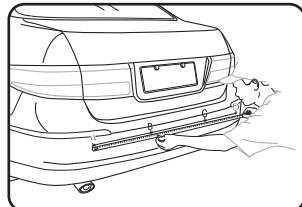

3. разделите отмеченную точками горизонтальную линию на три отрезка и отметьте средние точки

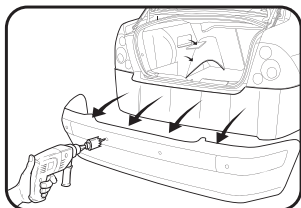

4. просверлите посадочные отверстия, демонтируйте бампер. Толщина бампера не должна превышать 4,5 мм

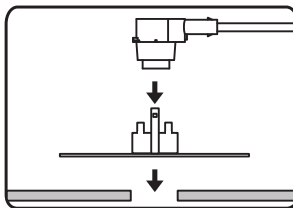

5. приклейте крепление датчика с внутренней стороны бампера, предварительно обезжирив поверхность. Вставьте датчик в крепление

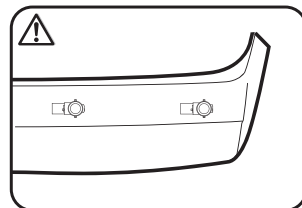

6. все датчики должны быть установлены горизонтально

\*Датчик на рисунке может отличаться от оригинала

## Схема подключения

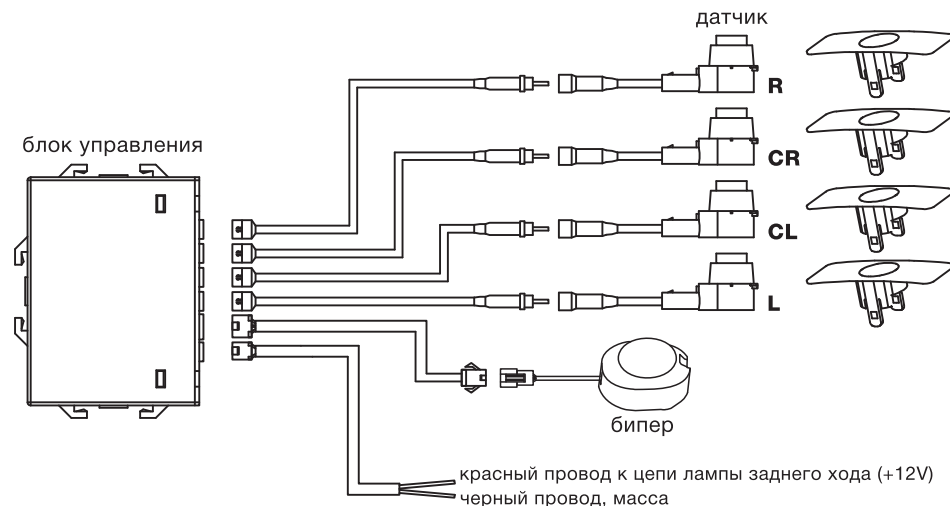

## Тестирование системы после установки

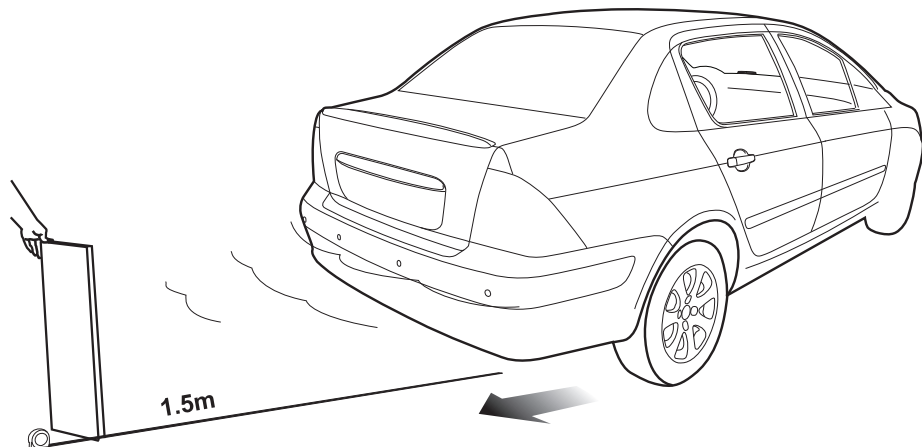

Данный тест возможен с применением плоской деревянной доски размерами 30x100см: держите ее позади автомобиля и двигайтесь задним ходом для проверки каждого датчика системы, как показано на рисунке.

## Гарантия

Системы PARKMASTER® имеют гарантию один год. Гарантия действительна, если данный товар будет признан неисправным по причине его несовершенной конструкции, дефектных материалов или некачественной сборки производителя при условии соблюдения технических требований и условий эксплуатации, описанных в руководстве по эксплуатации.

Модель \_\_\_\_\_

Серийный номер \_\_\_\_\_

Дата \_\_\_\_\_

М.П. \_\_\_\_\_