

# StarLine®



Подключение и установка  
автосигнализации **StarLine B92 Dialog**, модуля **BP-03**  
на автомобиль **Mazda CX7**

## Подключение и установка автосигнализации StarLine B92 Dialog, модуля BP-03 на автомобиль Mazda CX7

### Устанавливаемое оборудование:

- Автосигнализация StarLine A92 Dialog с функцией автозапуска
- Модуль обхода штатного иммобилайзера BP-03

### Необходимый инструмент и материалы для работы:

Наименование инструмента (материала)	Количество
Отвертка крестовая PH2	1
Отвертка шлицевая v5	1
Ключ торцевой 10мм	1
Вороток с головкой 8мм	1
Бокорезы	1
Изолента	1
Саморезы	2
Пластиковые хомуты 200мм	15
Кондуктор для протягивания проводов	1
Трубка гофрированная 10мм	4 м
Паяльник 60Вт	1
Припой ПОС-60	1
Диод 1N4007	4

Необходимое время для установки — 4,5 часа

**1.** Для снятия подторпедника в данном автомобиле необходимо снять центральный тоннель. Для этого сначала снимаем декоративные накладки на тоннеле (крепление на защелках), откручиваем рукоятку переключения передач. Затем снимаем горизонтальную часть тоннеля (крепление на защелках) и выкручиваем 6 саморезов под ней. После этого выкручиваем 4 самореза под круглыми декоративными заглушками справа и слева туннеля, вынимаем 2 пистона и отодвигаем тоннель назад. Полностью тоннель снимать не обязательно. (Фото 1.1 – 1.15).



Фото 1.1. Снятие боковых накладок



Фото 1.2. Снятие рукоятки КПП



Фото 1.3. Демонтаж горизонтальной части тоннеля



Фото 1.4. Саморезы крепления тоннеля



Фото 1.5. Саморез крепления тоннеля с левой стороны

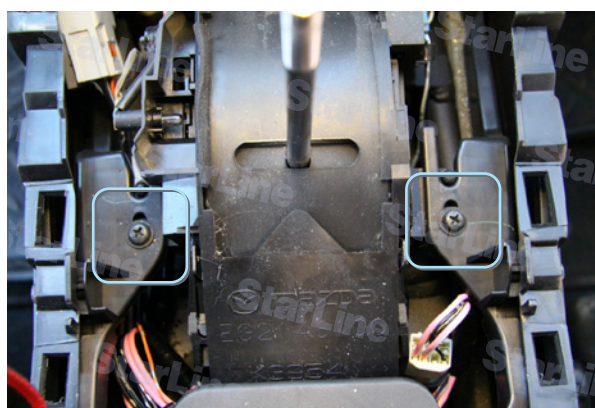

Фото 1.6. Саморез крепления тоннеля с правой стороны





Фото 1.7. Саморез



Фото 1.8. Саморез

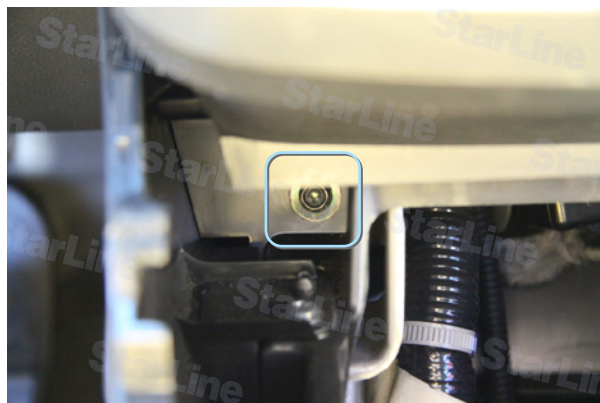

Фото 1.9. Пистон крепления слева



Фото 1.10. Саморез под заглушкой слева



Фото 1.11. Саморез под заглушкой слева



Фото 1.12. Пистон крепления справа



Фото 1.13. Саморез под заглушкой справа



Фото 1.14. Саморез под заглушкой справа





Фото 1.15. Центральный тоннель сдвинут. Общий вид

**2.** Снимаем левый порог (крепление на защелках) и кик-панель (Фото 2).



Фото 2. Крепление кик-панели

**3.** Снимаем рукоятку открытия капота, выкручиваем 1 саморез под ней и снимаем подторпедник (крепление на защелках), (Фото 3.1 – 3.2).

Оттянуть отверткой защелку и сдвинуть по направлению стрелки.



Фото 3.1. Рукоятка открытия капота



Фото 3.2. Саморез

**4.** Откручиваем 1 винт и 2 самореза крепления облицовки рулевого вала, снимаем ее нижнюю часть. Верхняя половина снимается вместе с облицовкой приборного щитка (крепление на защелках), (Фото 4.1 – 4.2).

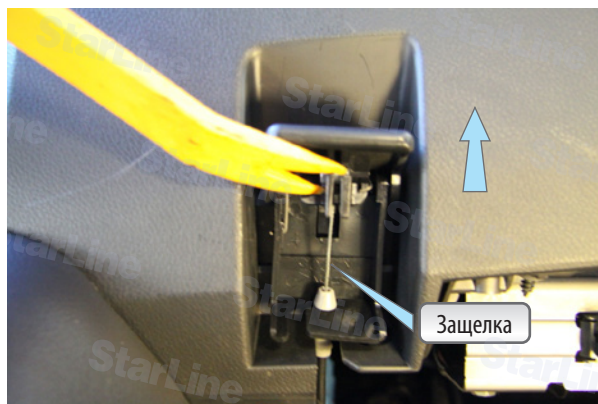

Фото 4.1. Крепление облицовки рулевого вала



Фото 4.2. Общий вид

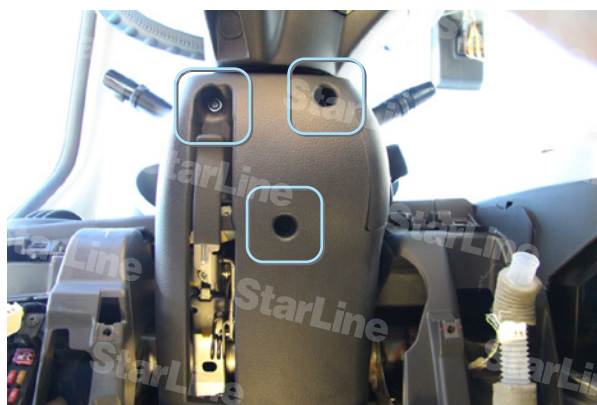

**5.** Устанавливаем светодиод в левую стойку лобового стекла, датчик удара на кронштейн кузова слева от рулевой колонки. Антенный модуль устанавливаем либо в верхний левый угол лобового стекла, либо за приборный щиток. Сервисную кнопку в любое удобное место (Фото 5.1 – 5.3).



Фото 5.1. Светодиод



Фото 5.2. Датчик удара



Фото 5.3. Антенна на лобовом стекле

**6.** Устанавливаем под капотом сирену, концевик и датчик температуры. Подключаем провод контроля работы двигателя на разьеме форсунок. Провода под капот прокладываем через штатное уплотнение слева от рулевого вала (Фото 6.1 – 6.7).

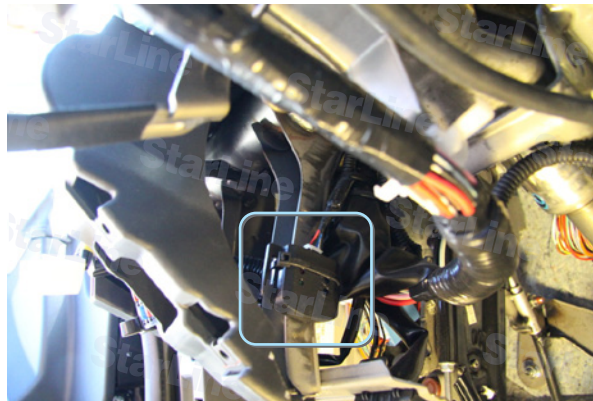

Фото 6.1. Сирена



Фото 6.2. Сирена. Крепление на болт и саморез



Фото 6.3. Концевик капота. Отрезать 2 деления

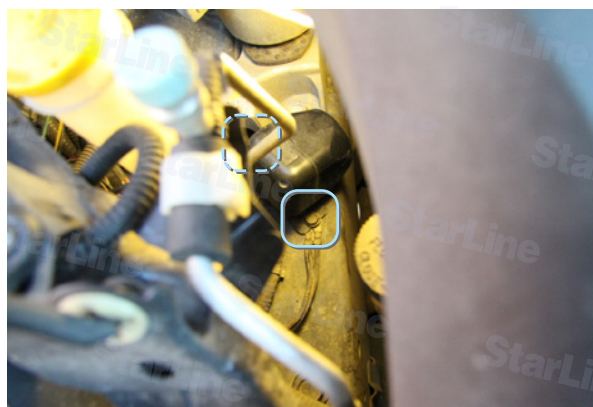

Фото 6.4. Датчик температуры. Крепление хомутами



Фото 6.5. Разъем форсунок



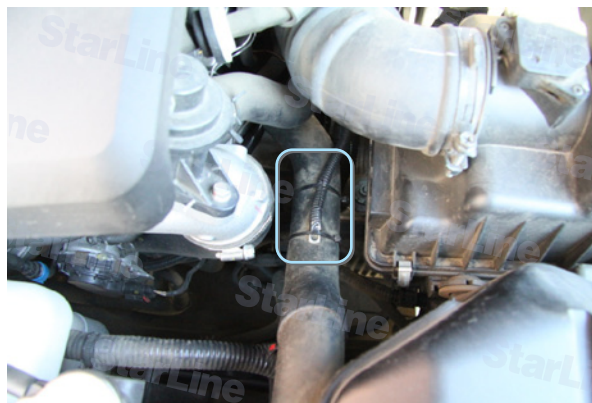

Фото 6.6. Контроль работы двигателя. Любой из желтых проводов в витых парах

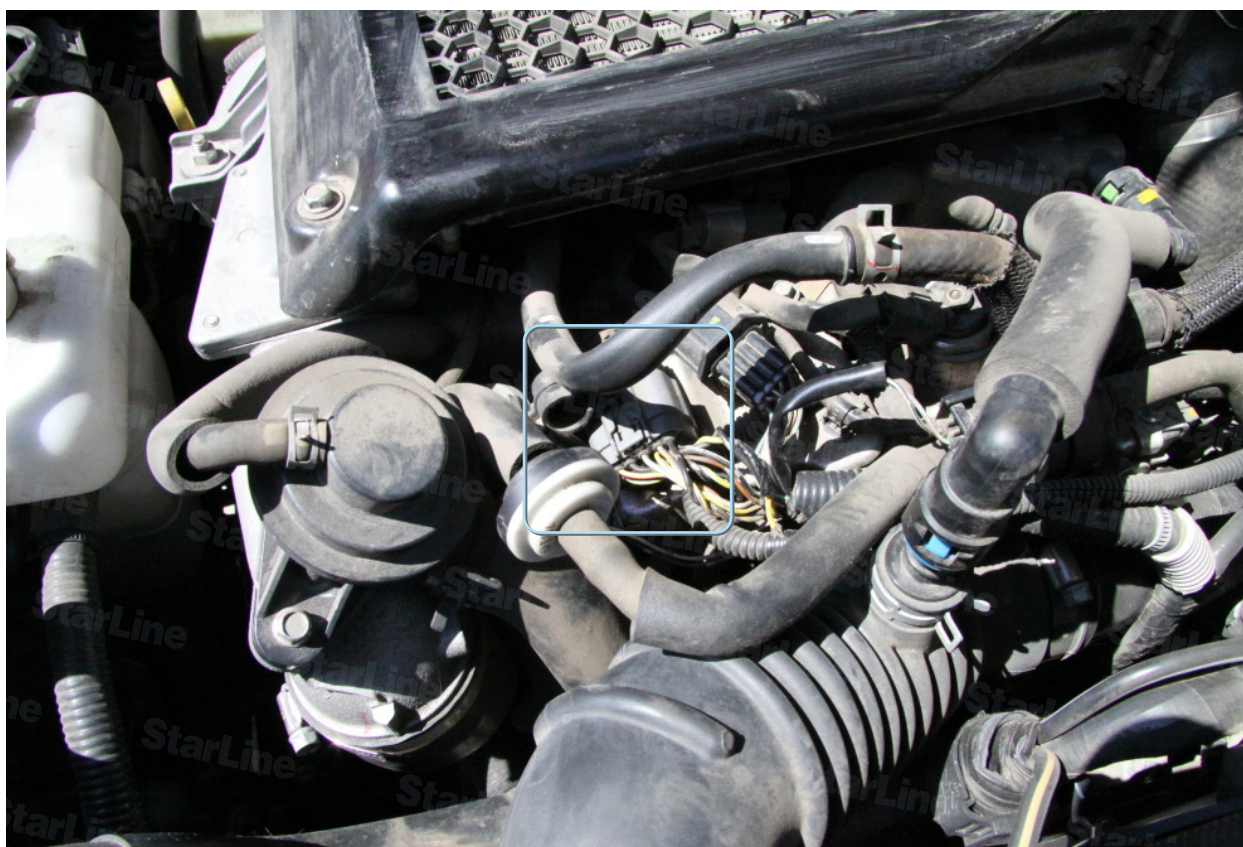

Фото 6.7. Штатное уплотнение. Вид из салона

**7.** Блок сигнализации прячем за приборным щитком (Фото 7).

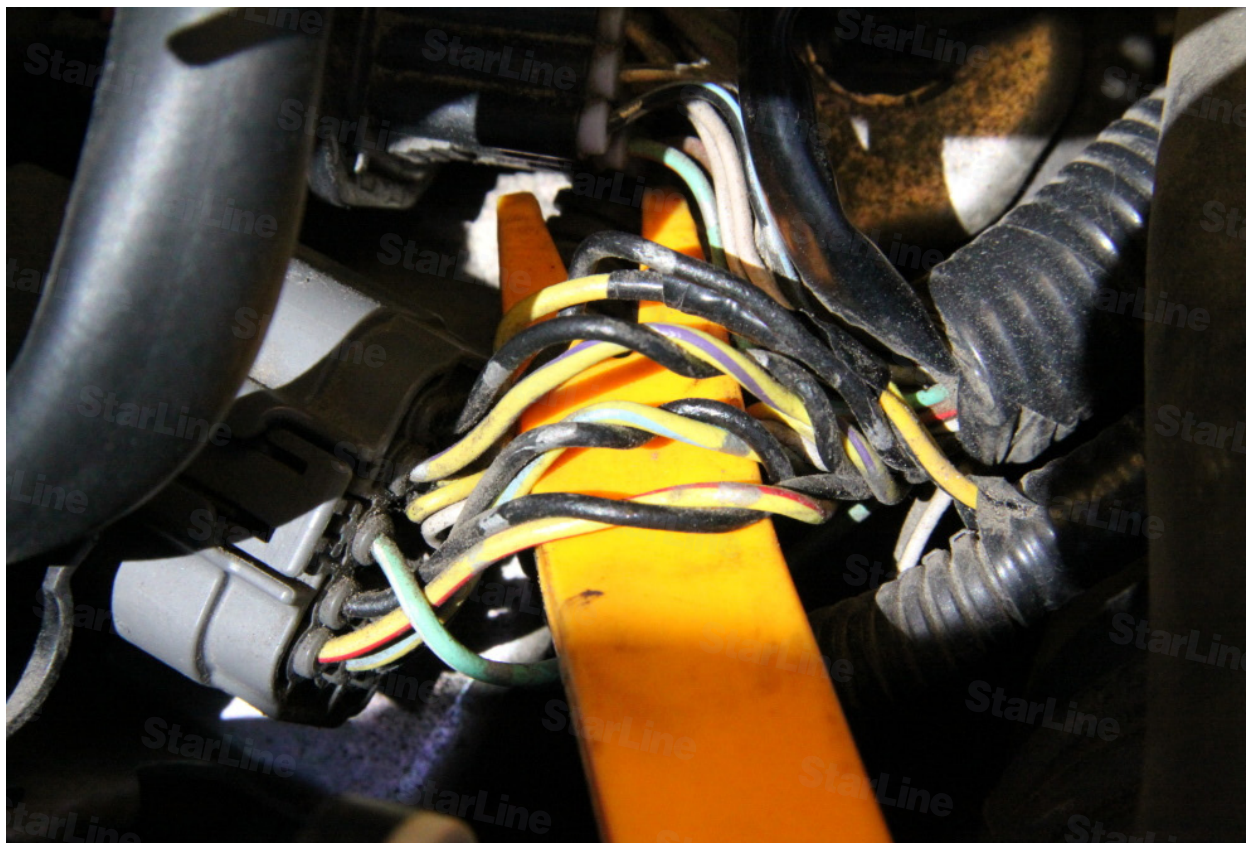

Фото 7. Блок сигнализации

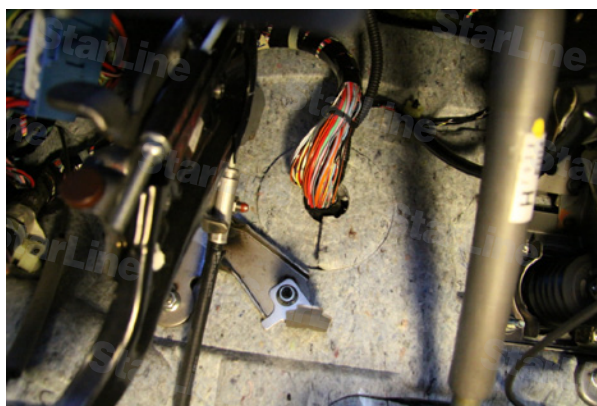
**8.** Подключаем массу сигнализации на кронштейне поперечной балки кузова.

**9.** В жгуте водительского порога подключаем концевики дверей и багажника, поворотники, контроль педали тормоза. Концевики дверей подключаем по схеме 1 (Фото 9.1 – 9.4).

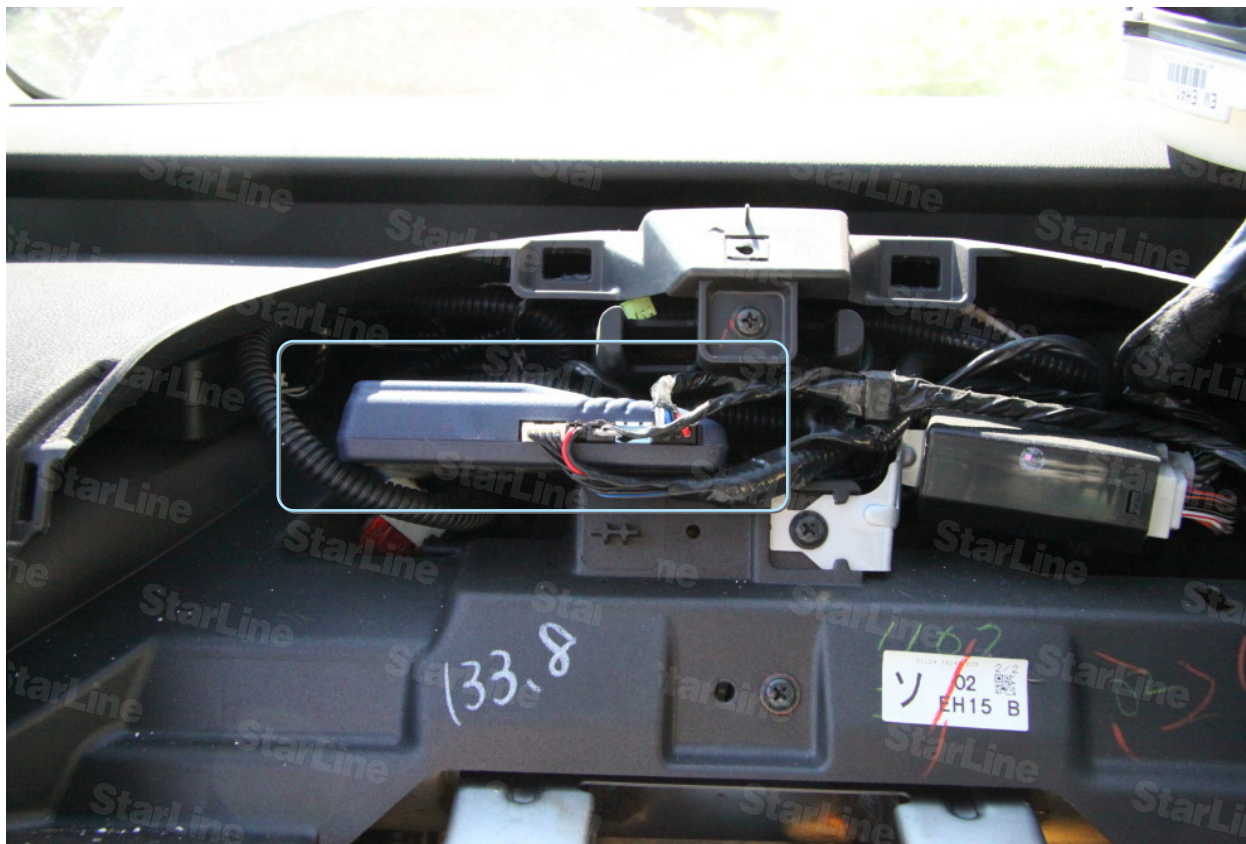

Фото 9.1. Концевики дверей (черно-желтый, черно-голубой, черно-салатовый, черно-оранжевый)



Фото 9.2. Концевик багажника (черно-красный)



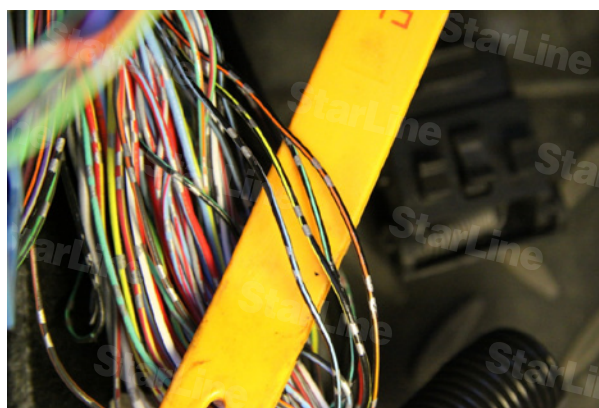

Фото 9.3. Поворотники (голубой, голубо-красный)

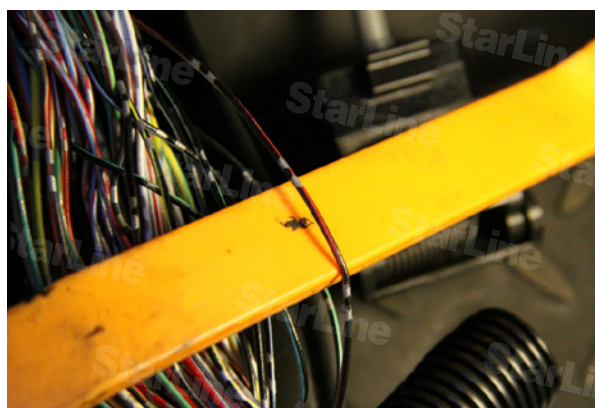

Фото 9.4. Контроль педали тормоза (красно-белый)



Схема 1

**10.** В разьеме «1» блока BCM подключаем управление центральным замком (Фото 10.1 – 10.3).

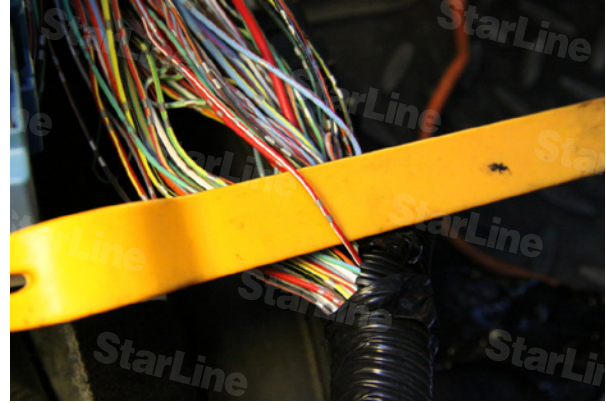

Фото 10.1. Блок BCM

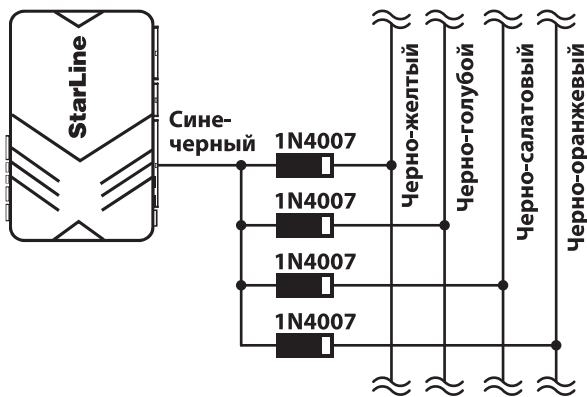

Фото 10.2. Разъем «1» блока BCM



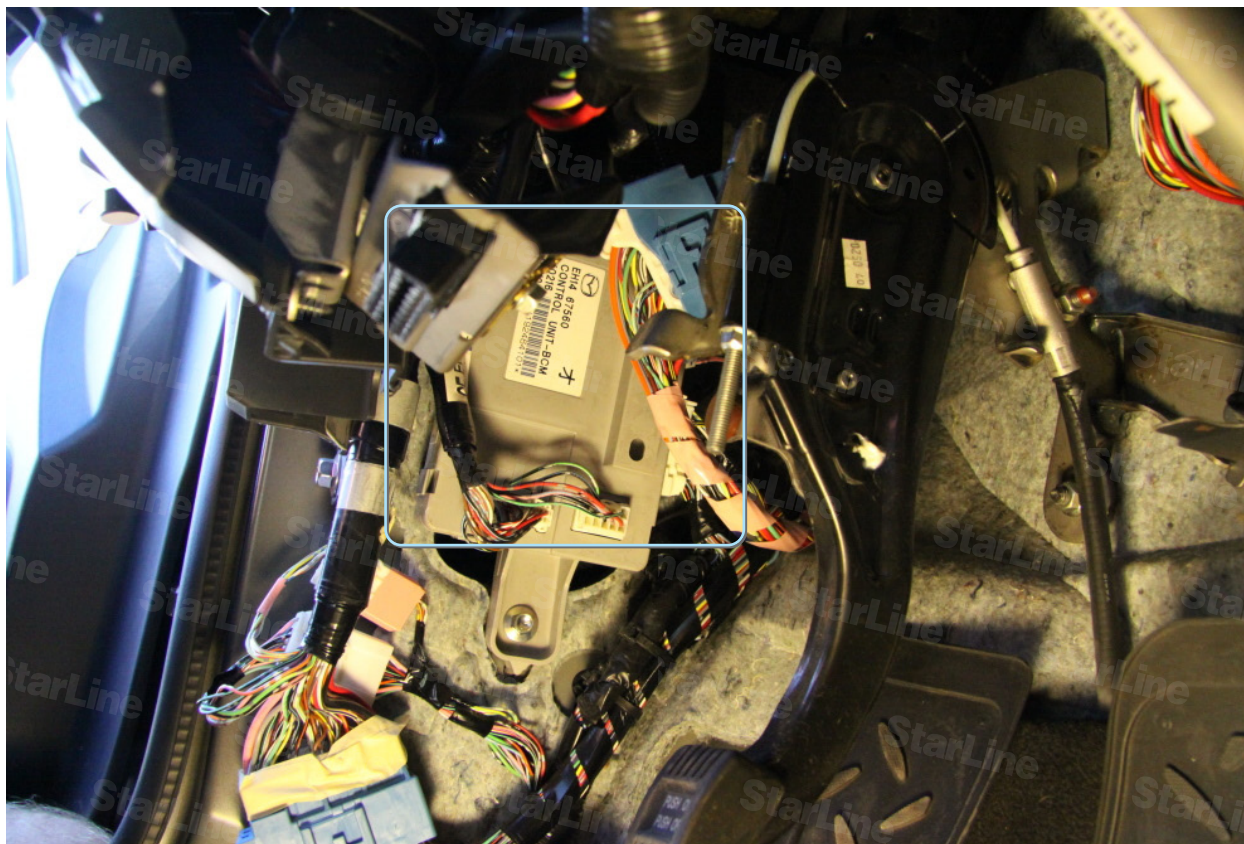

Фото 10.3. ЦЗ (бело-красный, черно-белый)

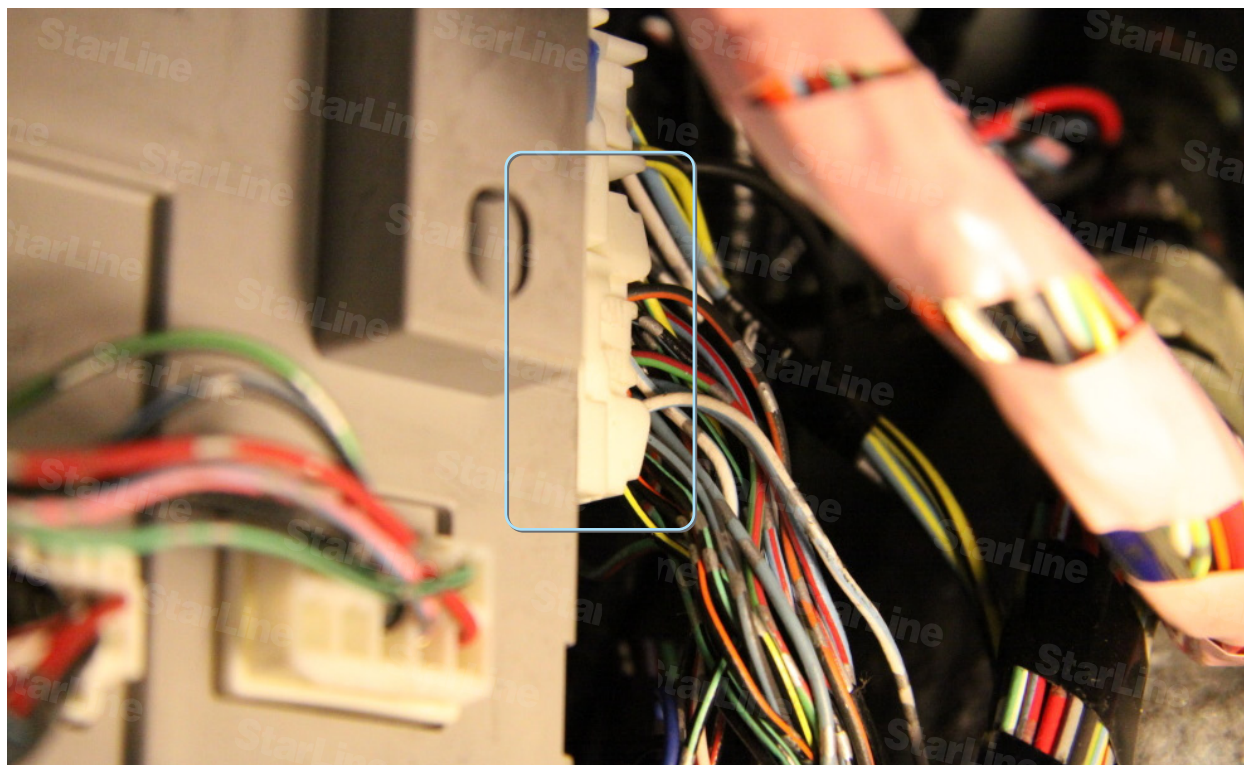
**11.** При необходимости подключаем провод контроля стояночного тормоза на разьеме педали (Фото 11).



Фото 11. Разъем педали стояночного тормоза

**12.** Рамку модуля обхода надеваем на замок зажигания. Для удобства сборки можно закрепить термоклеем (Фото 12).

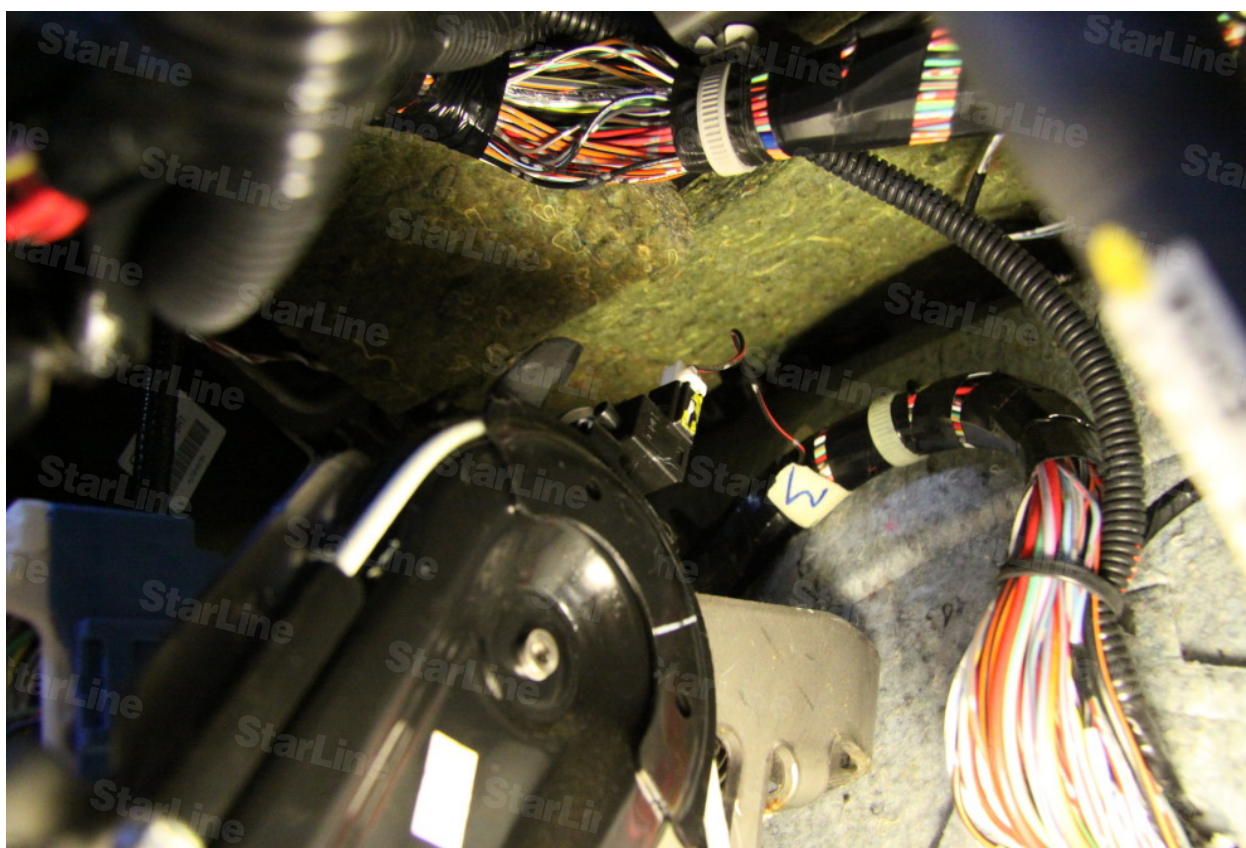

Фото 12. Рамка модуля обхода

**13.** В модуль обхода помещаем ключ зажигания, находящийся в карточке доступа (Фото 13.1 – 13.2).



Фото 13.1. Карта доступа



Фото 13.2. Ключ зажигания

**14.** Подключаем зажигание, аксессуары, стартер и питание сигнализации (Фото 14.1 – 14.5).



Фото 14.1. Зажигание1 (IGN1 зелено-желтый)



Фото 14.2. Зажигание2 (IGN2 розово-желтый)



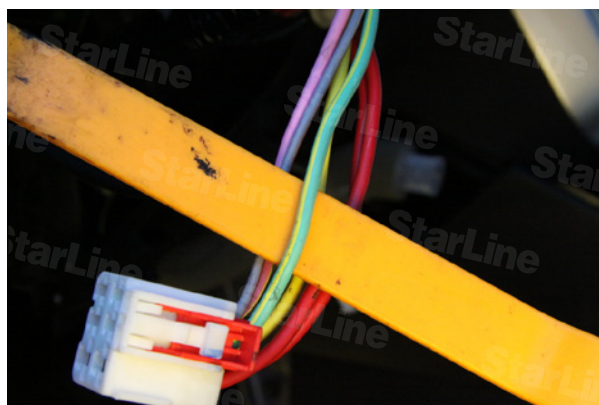

Фото 14.3. Аксессуары (АСС желтый)

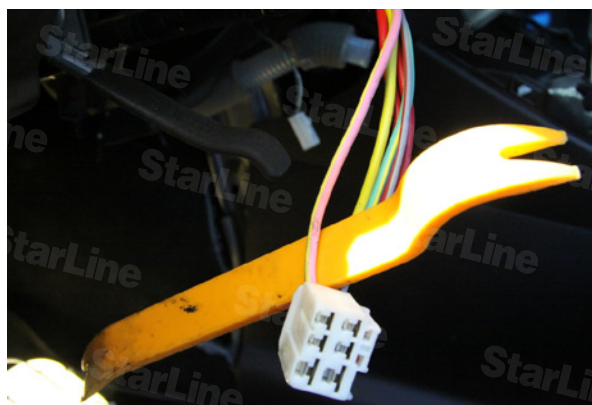

Фото 14.4. Стартер (ST серо-красный)

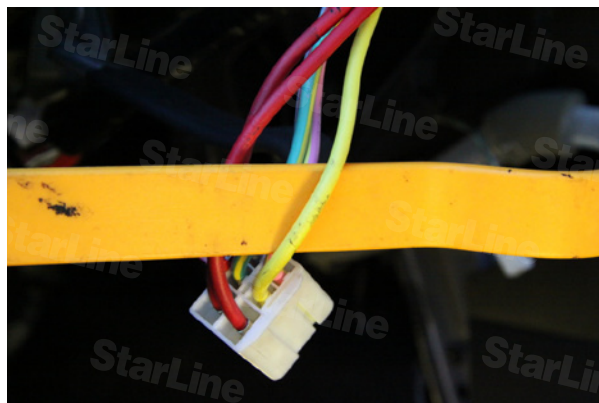

Фото 14.5. Постоянный плюс (красный)

**15.** Дополнительную блокировку можно сделать в левом пороге (Фото 15).





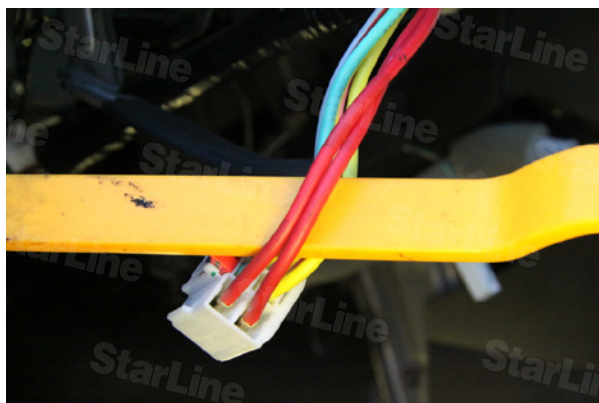





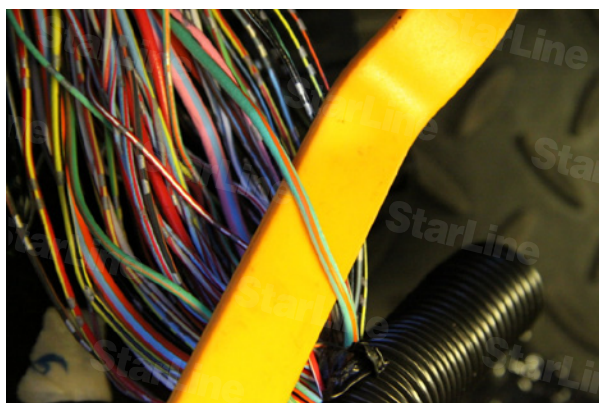







Фото 15. Бензонасос (св. зелено-оранжевый)

**16.** Настраиваем датчик удара и программируем параметры запуска двигателя (таблица 2 Инструкции по установке).

Программируемая функция	Значение функции
№ 7 (длительность прокрутки стартера)	3,6 сек
№ 9 (контроль работы двигателя)	Тахометр

**17.** Проверяем работу системы. Сборку салона провести в обратной последовательности.



Необходимые цепи для работы системы		Полярность сигнала		Место расположения и подключения штатного провода (Фото)	Цвет штатного провода
		плюс	минус		
Концевые выключатели	Капот			Устанавливаем дополнительный (6.3)	
	Багажник			Жгут в левом пороге (9.2)	Черный с красной полосой
	Водительская дверь			Жгут в левом пороге (9.2)	Черный с желтой полосой
	Передняя правая			Жгут в левом пороге (9.2)	Черный с голубой полосой
	Задняя левая			Жгут в левом пороге (9.2)	Черный с салатовой полосой
	Задняя правая			Жгут в левом пороге (9.2)	Черный с оранжевой полосой
Замки	Открытие			Блок ВСМ, разъем «1» (10.1 – 10.3)	Белый с красной полосой
	Закрытие			Блок ВСМ, разъем «1» (10.1 – 10.3)	Черный с белой полосой
Контроль за работой двигателя	По тахометру			Разъем жгута форсунок (6.5, 6.6)	Желтый с полосой любого цвета в витых парах
Световые сигналы	Поворотники			Жгут в левом пороге (9.3)	Голубой и голубой с красной полосой
	Стоп			Жгут в левом пороге (9.4)	Красный с белой полосой
Силовые цепи	Зажигание1			Жгут замка зажигания (14.1)	Зеленый с желтой полосой
	Зажигание2			Жгут замка зажигания (14.2)	Розовый с желтой полосой
	Аксессуары			Жгут замка зажигания (14.3)	Желтый
	Стартер			Жгут замка зажигания (14.4)	Серый с красной полосой
	+12В			Жгут замка зажигания (14.5)	Красный