

Содержание

Вступление	2
Пульты дистанционного управления	3
Индикация	4
Таблица команд	5
Светодиодная индикация состояний	6
Необходимая информация	6
ПРАВИЛА ПОЛЬЗОВАНИЯ	
Управление основными режимами охраны	7
Использование дополнительных охранных функций	8
Функции диагностики	12
Специальные сервисные режимы	12
Режим Valet	13
Программирование пультов	13
Программирование функций	13
ИНСТРУКЦИЯ ПО УСТАНОВКЕ	
Общие рекомендации	15
Технические характеристики	15
Назначение проводов и разъемов центрального блока	16
Схема подключений	17
Подключение к центральному замку	18

Вступление

Сигнализация Mongoose DUPLEX сконструирована для охраны дверей, капота и багажника автомобиля, пространства внутри салона и в непосредственной близости от автомобиля. Для индикации тревоги предусмотрена звуковая и световая сигнализация. Сигнал тревоги передается также по радиоканалу на Ваш персональный пейджер совмещенный с пультом управления сигнализацией. Кроме этого, Mongoose DUPLEX предотвращает несанкционированный запуск двигателя.

Перечисленные выше функции могут быть реализованы в большей или меньшей степени в зависимости от подключенных стандартных или дополнительных охранных средств.

Проконсультируйтесь с установщиком!!!

Для предотвращения несанкционированного доступа в систему предусмотрена **защита кода радиокоманд** на базе технологии кодирования **KeeLoq™**, успешно противостоящая попыткам перехвата кодов с помощью код-граббера, встроенная **функция антисканирования**, запрещающая отключение сигнализации простым подбором случайных кодов и **функция памяти состояний**, не позволяющая обезвредить стоящую на охране сигнализацию просто сняв и надев клемму автомобильного аккумулятора, так как в этом случае включится тревога и сохранится блокировка двигателя.

Прерывание и восстановление питания при отключенной охране не вызовет срабатывания сигнализации, чтобы не создавать трудностей, например, при ремонте.

Если питание было отключено, когда сигнализация находилась в режиме Valet, то последующая его подача вернет сигнализацию в это же состояние.

Во избежание запираания ключей внутри автомобиля, при восстановлении питания от автомобильного аккумулятора не происходит изменения состояния дверных замков.

Избежать ложных тревог позволит функция **обхода неисправной зоны**, которая отключит неисправный датчик до конца цикла охраны, если он вызвал включение тревоги 10 раз.

Все остальные контролируемые зоны и блокировки останутся включенными.

Программируемая функция **учета задержки салонного света** дает возможность использовать Mongoose DUPLEX на любых типах автомобилей.

Для повышения охранных свойств системы и удобства пользования автомобилем Mongoose DUPLEX оснащена **дополнительным каналом с программным выбором опций**:

1. Для управления электрическим замком багажника или другим электрическим устройством.
2. Для закрытия стекол при постановке на охрану (функция Комфорт).
3. Или же для подключения дополнительного блока, позволяющим управлять противоразбойной функцией Anti Hi-jack в режиме «свободных рук».

● Mongoose DUPLEX имеет также специальный вход, позволяющий реализовать функцию центрального замка.

Приобретая стандартный комплект Mongoose DUPLEX, Вы получаете:

- Центральный блок управления с полным комплектом для установки.
- Выносной модуль связи с антенной.
- Двух уровневый датчик удара, который способен различить слабые и сильные удары по кузову автомобиля, что позволяет сигнализации реагировать на них, либо короткой трелью sireны, либо включением полной тревоги.
- Двухнаправленный пульт, позволяющий управлять охранной системой и индицирующий причину тревоги.
- Стандартный однонаправленный пульт дистанционного управления.
- Светодиод для индикации режимов работы сигнализации, предназначенный для установки в автомобиле.
- Кнопку аварийного отключения, место установки которой в автомобиле Вам следует выбрать совместно с Вашим установщиком, с таким расчетом, чтобы обеспечить достаточную скрытность ее расположения, с одной стороны, и удобство пользования, с другой.
- Полную инструкцию по управлению всеми режимами Mongoose DUPLEX.

●● Если Вы хотите повысить охранные свойства Вашей сигнализации, мы советуем Вам приобрести дополнительно двух уровневый датчик объема, способный регистрировать любое движение как внутри автомобиля, так и в непосредственной близости от него. Mongoose DUPLEX имеет специальный вход для подключения такого датчика.

Пульты дистанционного управления.

Двухнаправленный пульт дистанционного управления с функцией пейджера.

Представляет собой миниатюрное приемо-передающее устройство с питанием от 1,5 вольтовой батарейки (тип 24A LR03 AAA), которой хватает примерно на 6 месяцев эксплуатации. На пульте расположены четыре кнопки управления и 5 светодиодов для индикации постановки и снятия системы с охраны и для информирования Вас о причине, вызвавшей включение тревоги. Нажатие любой из кнопок пульта подтверждается специфическим звуковым сигналом, при этом передатчик формирует и передает кодированную радиокоманду, которая меняется при каждом новом нажатии кнопки, предотвращая таким образом возможность перехвата кода Вашей сигнализации код-граббером.

В случае приема, встроенным в пульт пейджером, сигнала тревоги, замигает соответствующий светодиод, включится определенный звуковой сигнал, а также вибровзвонок.

Функция пейджера будет работать только при постановке системы на охрану с помощью двухнаправленного пульта или при автопостановке на охрану.

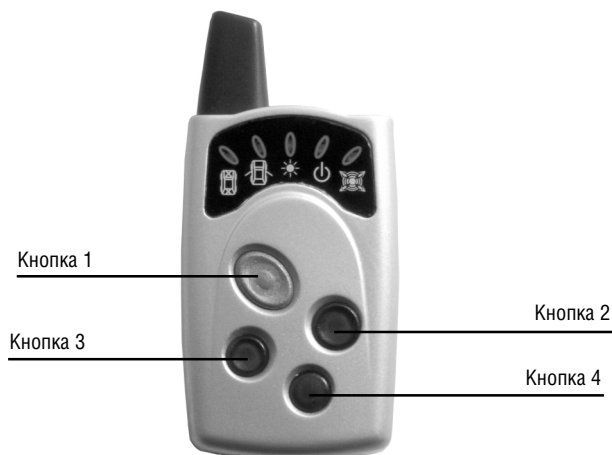

Индикация

Событие	Символ	Светодиод	Звуковой сигнал	Виброзвонок
Постановка/снятие с охраны	☀	Зеленый	Зависит от номера кнопки	—
Батарейка разряжена	☀	Зеленый (мигает при нажатии кнопки)	Выключен	Выключен
Индикация тревоги				
Открыт капот/багажник	🚗	Красный	Мелодия 1	1 раз/5 сек.
Открыта дверь	🚗	Красный	Мелодия 2	1 раз/5 сек.
Включено зажигание	🔌	Красный	Мелодия 3	1 раз/5 сек.
Предварительная зона датчика	🚗	Красный	2-тональный	1 раз
Основная зона датчика	🚗	Красный	Мелодия 4	1 раз/5 сек.

Однонаправленный пульт дистанционного управления сигнализацией.

Миниатюрный радиопередатчик, питающийся от 12 вольтовой батарейки (тип 23 А), которой хватает примерно на 1 год эксплуатации. Существенное снижение дальности приема системой команд передатчика говорит о необходимости замены батарейки. На пульте расположены четыре кнопки управления и индикаторный светодиод. Алгоритм формирования и передачи управляющих команд идентичен двунаправленному пульту управления. Однонаправленный пульт предназначен только для управления сигнализацией.

ВНИМАНИЕ! При постановке сигнализации на охрану с помощью однонаправленного пульта функция пейджера в двунаправленном пульте работать не будет.



Таблица команд (для обоих пультов управления)

Функция	Кнопка 1	Кнопка 2	Кнопка 3	Кнопка 4	Примечание
Постановка на охрану	●				Зажигание ВЫКЛ.
Постановка с отключенными датчиками			●		Зажигание ВЫКЛ.
Запирание дверей	●				Зажигание ВКЛ. Пассивный иммобилайзер ОТКЛ.
Тихая постановка на охрану		●			Зажигание ВЫКЛ.
Тихая постановка на охрану с отключенными датчиками				●	Зажигание ВЫКЛ.
Снятие с охраны	●				Зажигание ВЫКЛ.
Отпирание дверей		●			Зажигание ВКЛ. Пассивный иммобилайзер ОТКЛ.
Тихое снятие с охраны		●			Зажигание ВЫКЛ.
Паника	● 3 сек.				Зажигание ВЫКЛ.
Поиск		● 3 сек.			Режим охраны или VALET. Зажигание ВЫКЛ.
Дополнительный канал: – отпирание багажника – или управление другим электрическим устройством*			● 3 сек.		
			● 3 сек.		Зажигание ВЫКЛ.
VALET–режим				● 3 сек.	Зажигание ВКЛ. Пассивный иммобилайзер ОТКЛ.
Охрана с заведенным двигателем	● 2		● 1		Зажигание ВКЛ.
Отключение пассивного иммобилайзера	Номер кнопки задается программированием				Зажигание ВКЛ.

- кратковременно нажать один раз
- 3 сек. нажать и удерживать кнопку в нажатом состоянии не менее 3 секунд
- 1 2 последовательность нажатия кнопок

Светодиодная индикация состояний

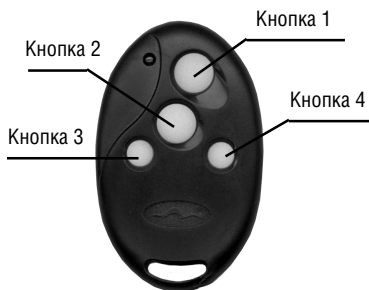
Охрана включена	медленно мигает
Охрана отключена	не горит
Задержка перед автопостановкой	быстро мигает
Valet-режим	горит постоянно

Необходимая информация.

☑ PIN код.

Для повышения секретности управления сигнализацией в Mongoose DUPLEX предусмотрена возможность использования персонального кода (PIN кода) для аварийного отключения сигнализации, входа в режим программирования дополнительных пультов и пользовательских функций, отключения противоразбойной функции Anti-Hi-Jack.

PIN код может состоять из одной или двух цифр и иметь значение либо от 1 до 9, либо от 11 до 99 в зависимости от программной установки. При изготовлении системы в нее записывается код равный 1, однако, мы рекомендуем после установки системы задать другое значение PIN кода (как это сделать, прочтите в разделе «Программирование»). Это позволит Вам обезопасить свою охранную систему от несанкционированного снятия с охраны.

Для ввода PIN кода используется кнопка аварийного отключения и ключ зажигания.

☑ Аварийное отключение сигнализации.

В случае если пульт управления сигнализации отсутствует или неисправен для снятия системы с охраны необходимо: открыть дверь ключом, при этом включится режим тревоги, сесть в автомобиль, включить зажигание и оставить его во включенном положении.

Если Вы установили однозначный PIN код - нажмите кнопку аварийного отключения число раз равное заданному значению PIN кода и выключите зажигание. Если код введен верно, система снимется с охраны.

Если установлен двузначный код, то, введя первую цифру, как описано выше, снова включите зажигание и также введите вторую, затем выключите зажигание. Если код введен верно, система снимется с охраны.

ПРАВИЛА ПОЛЬЗОВАНИЯ

Управление основными режимами охраны

☑ Постановка на охрану.

Чтобы поставить сигнализацию на охрану надо при выключенном зажигании нажать кнопку 1 пульта, если все двери, капот и багажник закрыты, сирена подаст один звуковой сигнал, и фонари мигнут один раз. Светодиод системы начнет медленно мигать, дверные замки закроются (если автомобиль оборудован приводами блокировки замков). Если какая-либо из дверей, капот или багажник окажутся незакрытыми последуют три звуковых сигнала и фонари мигнут три раза.

☑ Охрана.

В режиме охраны сигнализация контролирует состояние всех имеющихся концевых выключателей дверей, капота, багажника, включение зажигания, и состояние датчика удара, а так же, если дополнительно установлены, датчика объема и др.. Кроме того, в режиме охраны блокируется запуск двигателя. При нарушении какой-либо из зон охраны, включается 30 секундный режим тревоги.

☑ Тревога.

Если режим тревоги включился, то сирена будет звучать, а сигнальные фонари мигать в течение 30 секунд или до отключения их кнопкой 1 пульта.

При срабатывании предупредительной зоны датчика удара или внешней зоны дополнительного датчика, прозвучит короткая трель sireны.

☑ Снятие с охраны.

Для снятия сигнализации с охраны надо нажать кнопку 1 пульта, сирена подаст 2 звуковых сигнала, и дважды мигнут сигнальные фонари. Светодиод погаснет, дверные замки откроются (если автомобиль оборудован приводами блокировки замков). Если в период охраны включался режим тревоги, то при снятии с охраны Вы услышите дополнительную трель sireны.

☑ Паника.

Если при выключенном зажигании нажать и удерживать в течение 3 сек. кнопку 1 включится сирена и сигнальные фонари. Повторное нажатие на кнопку 1 отключает режим. Включение и последующее выключение Паники не изменяет состояния системы, то есть она останется в охране, если находилась в этом режиме, двери, при этом, останутся запертыми, если же режим охраны был отключен и замки дверей открыты, постановки на охрану и запираения дверей не произойдет.

☑ Тихая постановка и тихое снятие с охраны.

Когда необходимо поставить или снять сигнализацию с охраны без звукового подтверждения, чтобы не беспокоить окружающих звуками sireны, нажмите кнопку 2. Выполнение команд в этом случае будет подтверждено только свето-

выми сигналами. В остальном режимы полностью аналогичны постановке и снятию со звуковым подтверждением. При тихой постановке на охрану звуковое предупреждение о незакрытых дверях, капоте и багажнике сохраняется, поэтому нет опасности, что Вы оставите свой автомобиль незапертым.

☑ Постановка на охрану с отключенными датчиками.

Если при постановке на охрану возникает необходимость отключить салонные датчики, например в том случае, когда в салоне автомобиля требуется оставить пассажиров или животных, нажмите кнопку 3.

Для постановки на охрану с отключенными датчиками без звукового подтверждения нажмите кнопку 4.

☑ Охрана с заведенным двигателем.

Для того чтобы поставить автомобиль на охрану при заведенном двигателе (например, при прогреве) надо перед нажатием кнопки 1 нажать кнопку 3 пульта, тогда активизируется режим охраны с отключенными датчиками, а так же не будет включена блокировка двигателя. Для отключения охраны необходимо нажать ту же комбинацию кнопок либо кнопку 1 или 2. Кроме того, если охрана не была отключена в течение 10 минут или зажигание было выключено, автоматически включается блокировка двигателя и режим полной охраны, но без запирающих дверей.

ПРИМЕЧАНИЕ: *Во избежание ошибочного включения режима во время движения автомобиля его активизация разрешается системой только в течение 10 секунд после открывания и закрывания двери при включенном зажигании, по истечении этих 10 секунд, включение режима системой запрещается.*

Использование дополнительных охранных функций

☑ Автоматическая перепостановка (защита от случайного нажатия).

Функция может быть программно отключена.

Если в течение 30 сек. после снятия с охраны не открывалась ни одна из дверей, капот или багажник, а также не включалось зажигание, система автоматически вернется в режим охраны

☑ Двухшаговое снятие с охраны.

Если включилась тревога, то, нажав кнопку 1 один раз, Вы только выключите сирену и сигнальные фонари (в случае, если причина тревоги устранена, т.е., например, закрыта открытая дверь или датчик удара перестал срабатывать). Если же причина, вызвавшая тревогу, сохраняется, для ее отключения требуется повторное нажатие на кнопку. Для полного отключения охраны нажмите на кнопку еще раз, после того как выключите тревогу.

☑ Автопостановка.

Функция может быть включена или выключена программированием.

Если функция включена, то после выключения зажигания, открывания и закрывания двери сигнальные фонари мигнут два раза, светодиод начнет быстро мигать. Если в течение 30 секунд после этого все двери, а также капот и багажник останутся закрытыми, сигнализация встанет на охрану не запирая дверей.

☑ Автоматическое запираение дверей при включении зажигания.

Через 5 секунд после включения зажигания автоматически запираются электрические замки дверей, при выключении зажигания замки немедленно отпираются. Если в течение этих 5 секунд какая-либо из дверей окажется открытой, то автоматического запираения не произойдет во избежание запираения ключей внутри автомобиля. *Функция может быть отключена при установке.*

☑ Дистанционное управление центральным замком.

При включенном зажигании замки дверей автомобиля могут быть в любой момент заперты или открыты нажатием на пульте кнопок 1 или 2 соответственно.

☑ Режим пассивного иммобилайзера.

Режим включается и выключается программированием

Если режим программно включен, то через 1 минуту после открывания двери при выключенном зажигании включится блокировка двигателя. Никакие другие зоны охраны в этом случае активизироваться не будут, замки дверей не запираются.

При включении зажигания в течение минуты после открывания двери, активизация режима отменяется до того момента, когда дверь снова будет открыта при выключенном зажигании.

Режим иммобилайзера также автоматически включится, если после выключения зажигания все двери остаются закрытыми в течение 10 минут.

Для отключения иммобилайзера нажмите, при включенном зажигании, одну из четырех кнопок пульта управления. Какую именно - выбирается программированием. Заводская установка - кнопка 1.

Если по каким-либо причинам Вы не можете воспользоваться пультом для отключения иммобилайзера, введите PIN код, так же как при аварийном отключении.

Если при попытке отключить иммобилайзер, нажата не та кнопка, которая запрограммирована для его отключения, немедленно включится тревога, отключить которую можно следующими способами:

1. Нажать нужную кнопку пульта.
2. Ввести PIN код.
3. Выключить зажигание, поставить и снять сигнализацию с охраны.

В первом и втором случае тревога и блокировка двигателя отключатся одновременно. В третьем случае тревога отключится, но блокировка двигателя сохранится до нажатия нужной кнопки или ввода правильного PIN кода.

Включив программно режим иммобилайзера, **помните**, что:

- при включенном зажигании и стоящем на охране иммобилайзере система не будет выполнять никакие команды с пульта до снятия иммобилайзера с охраны;

- если при постановке сигнализации на охрану режим иммобилайзера уже был активирован, то после снятия с охраны блокировка двигателя сохранится, для ее отключения нажмите кнопку брелока, отключающую иммобилайзер, или введите PIN код.

Примечание: Если программно включен режим Автопостановки, режим иммобилайзера активизироваться не будет, независимо от установки соответствующего программного переключателя.

☑ **Anti-Hi-Jack. Защита от разбойного нападения.**

Ваша охранная система оснащена специальной противоразбойной функцией Anti-Hi-jack, которая будет автоматически активизирована при включении зажигания, а также в случае открывания любой двери при включенном зажигании. *Оба режима можно включить и выключить программированием независимо друг от друга.*

Если функция программно включена и у Вас требуют отдать ключи и покинуть автомобиль, просто выполните требования грабителей, Anti-Hi-jack сам включит тревогу и заставит грабителей остановиться.

Для того, чтобы активизация Anti-Hi-jack не являлась помехой для движения автомобиля и у Вас была возможность спокойно отключить его, а также, чтобы не создавать опасной ситуации на дороге, не зависимо от способа активизации, противоугонная процедура проходит следующие этапы до момента включения полной тревоги и блокировки двигателя, :

1. **30 секундная пауза для ввода отключающего кода** после включения зажигания или открывания двери при включенном зажигании. Светодиод системы медленно мигает, напоминая о том, что необходимо ввести отключающий код.
2. **Предупредительный режим.** Если вы не ввели отключающий код во время 30 секундной паузы, в течение следующих 30 секунд система напомнит Вам об этом с помощью коротких звуковых сигналов и мигания сигнальных фонарей, светодиод, при этом, будет быстро мигать.
3. **Режим тревоги.** По окончании этапов 1 и 2, если отключающий код так и не был введен, система переходит в режим тревоги: включается полная звуковая и световая сигнализация. При программном включении **режима блокировки с имитацией неисправности**, он включится одновременно с включением тревоги. В этом случае блокировка двигателя будет осуществляться по следующей схеме: 1 секунда - блокировка ⇒ 5 секунд - пауза ⇒ 1 секунда - блокировка ⇒ 3 секунды - пауза ⇒ 1 секунда - блокировка ⇒ 2 секунды пауза ⇒ 1 секунда - блокировка ⇒ 2 секунды - пауза и т.д. Последний цикл будет повторяться до момента выключения зажигания, после чего двигатель будет окончательно заблокирован и его не удастся завести до полного отключения Anti-Hi-jack. Если блокировка с имитацией неисправности программно отключена, двигатель будет заблокирован сразу после выключения зажигания. Режим тревоги продолжается до тех пор, пока зажигание не будет выключено и не останется в выключенном положении в течение 60 секунд. Ввод отключающего кода в режиме тревоги заблокирован. *Если в течение 1 или 2 этапа дважды был введен неправильный код, система сразу переходит в режим тревоги, не дожидаясь окончания этапа.* По окончании режима тревоги система переходит в режим блокировки.
4. **Режим блокировки: 3 минуты.** В этом режиме звуковая сигнализация отключена, однако световая сигнализация и блокировки сохраняются, ввод отключающего кода заблокирован, светодиод не горит. По истечении 3 минут световая сигнализация выключается, однако все блокировки сохраняются, система переходит в режим ожидания кода.

5. **Режим ожидания кода.** Продолжительность режима 30 секунд. Включить зажигание, светодиод начнет мигать двойными вспышками, ввести код. Если в течение 30 секунд код не введен или введен неверно, система возвращается в режим тревоги 3 и весь цикл повторяется.

☑ Отключение Anti-Hi-Jack:

1. В течение 30 секундной паузы 1, а также в течение предупредительного режима 2, Anti-Hi-Jack может быть отключен вводом младшего разряда кода аварийного отключения. Для этого необходимо:
 - при включенном зажигании (светодиод системы медленно мигает одиночными вспышками) нажать и удерживать в течение 3-х секунд кнопку 3 пульта управления;
 - светодиод системы начнет быстро мигать;
 - нажать кнопку 2 число раз равное значению младшего разряда кода аварийного отключения;
 - если код введен правильно, через 5 секунд, Anti-Hi-Jack отключится, система перейдет в режим нормальной эксплуатации, подтвердив это звуковым и световым сигналами; если код неверен, можно повторить ввод еще один раз.
2. Когда система уже находится в режиме ожидания кода 5, то для отключения Anti-Hi-Jack требуется ввести полный код аварийного отключения:
 - включить зажигание (светодиод системы начнет мигать двойными вспышками) нажать и удерживать в течение 3-х секунд кнопку 3 пульта;
 - светодиод системы начнет быстро мигать;
 - нажать кнопку 1 число раз равное значению старшего разряда кода аварийного отключения, нажать кнопку 2 число раз равное значению младшего разряда кода аварийного отключения;
 - если код введен правильно, через 5 секунд Anti-Hi-Jack отключится, система перейдет в режим нормальной эксплуатации, подтвердив это звуковым и световым сигналами; в случае ввода неправильного кода, система переходит в режим тревоги 3.
3. Если, по какой-либо причине, нет возможности воспользоваться пультом, можно ввести отключающий код с помощью кнопки *аварийного отключения*, используя стандартную процедуру, при этом на этапе 1 и 2 можно ограничиться вводом младшего разряда, а на этапе 5 необходимо ввести полный код аварийного отключения.

Если Вы дополнительно установили специальный модуль и программно включили функцию управления Anti-Hi-jack в режиме «свободных рук», активизация Anti-Hi-Jack будет запрещена при наличии противоразбойной карточки внутри автомобиля. Возможность отключения Anti-Hi-Jack с помощью кода в этом режиме сохраняется.

Примечание 1: Для того, чтобы активизация Anti-Hi-Jack стала возможной, необходимо помимо программного включения функции, обязательно установить для системы двузначный код аварийного отключения.

Примечание 2: Если Вы одновременно используете Anti-Hi-Jack и режим пассивного иммобилайзера, то после включения зажигания необходимо сначала отключить иммобилайзер, а затем ввести код для отключения Anti-Hi-Jack.

ВНИМАНИЕ! Если активизирована противоугонная процедура Anti-Hi-Jack, выполнение системой любых команд пульта дистанционного управления, кроме ввода персонального отключающего кода, заблокировано.

Автомобильный охранный комплекс "MONGOOSE" Модель DUPLEX.

☑ Режимы временного отключения Anti-Hi-Jack.

1. Если после отключения противоугонной процедуры вводом кода аварийного отключения (полного или младшего разряда) ни одна из дверей автомобиля не открывалась, зажигание можно включать и выключать неограниченное количество раз, Anti-Hi-Jack, при этом, не будет активизирован. При первом же открытии двери режим отключается.

2. Если для отключения противоугонной процедуры ввести код аварийного отключения при открытой двери, активизация Anti-Hi-Jack при открывании двери будет отменена до следующего выключения и включения зажигания.

Для временного предотвращения активизации Anti-Hi-Jack можно использовать также Valet-режим.

Функции диагностики

☑ Предупреждение о неисправности.

Если при постановке на охрану какая-либо дверь, капот или багажник окажутся незакрыты, Вы услышите 3 звуковых сигнала вместо одного и фонари мигнут 3 раза.

☑ Память тревог.

В случае включения тревоги в период охраны, при снятии с охраны Вы услышите дополнительную трель sireны. Тремя сериями вспышек светодиода после включения зажигания система сообщит о причине вызвавшей тревогу:

Количество вспышек в серии	Вид датчика
2	Салонный датчик
3	Концевик двери «-» или «+»
4	Концевик багажника
5	Зажигание

Специальные сервисные режимы

☑ Учет задержки салонного света.

Режим включается программированием.

Если автомобиль имеет функцию задержки салонного света, и программно включен режим учета задержки, концевики дверей будут взяты под охрану только после того, как погаснет свет в салоне. Оповещение о незакрытых дверях при постановке на охрану в этом режиме отсутствует.

☑ Поиск автомобиля.

Если в период, когда сигнализация стоит на охране или находится в Valet-режиме на 3 сек. нажать кнопку 3, сирена издаст один звуковой сигнал, и фонари мигнут шесть раз, обозначив место автомобиля на стоянке.

Режим Valet.

В этом режиме отключаются все охранные функции системы. Вы можете включить его, например, когда отдаете автомобиль на сервис, и тогда Вам не придется оставлять там пульт управления Вашей сигнализацией. Это абсолютная гарантия от несанкционированной записи новых пультов в память Вашей охранной системы.

Для включения режима необходимо при отключенной охране и включенном зажигании на 3 сек. нажать кнопку 4, трижды мигнут сигнальные фонари, светодиод системы загорится в постоянном режиме. В Valet-режиме сохраняется возможность дистанционного управления центральным замком и дополнительными каналами. Повторное нажатие кнопки 4 при включенном зажигании возвращает систему в режим нормальной эксплуатации, о чем она сообщает тремя звуковыми сигналами.

Программирование пультов управления.

В стандартный комплект Mongoose DUPLEX входит 2 пульта управления: один двунаправленный и один стандартный, однако сигнализация способна запомнить до 4 пультов в любой комбинации, и если у Вас возникла необходимость увеличить количество пультов для управления Вашей охранной системой, Вы можете запрограммировать их используя следующую процедуру:

1. Включите зажигание.
2. Введите первую (или единственную) цифру Вашего PIN кода, нажав кнопку аварийного отключения соответствующее число раз.
3. Выключите и снова включите зажигание. Если установлен 2-значный PIN-код, введите кнопкой аварийного отключения вторую цифру.
4. Закончив ввод кода, выключите и снова включите зажигание. Если код введен правильно, система двойным звуковым сигналом сообщит о входе в режим программирования пультов.
5. Нажмите кнопку 1 программируемого пульта. Короткий звуковой сигнал подтвердит запись кода пульта в память системы.
6. Для выхода из режима программирования, выключите зажигание и нажмите кнопку аварийного отключения или подождите 15 секунд. О выходе из режима система сообщит двойным звуковым сигналом.

Программирование функций.

Для того чтобы изменить значение PIN-кода, стереть из памяти системы ненужные Вам пульты управления, включить или выключить Anti-Hi-Jack, установить новое значение программируемых функций, необходимо, прежде, выполнить программирование пультов, описанное выше, причем для этого можно использовать пульт, который уже известен системе. Затем выполнить следующую процедуру:

1. Закончив программирование пультов, включите зажигание.
2. Введите первую цифру номера программного переключателя, для чего нажмите кнопку аварийного отключения число раз равное этой цифре.
3. Выключите, включите зажигание и введите кнопкой аварийного отключения вторую цифру номера программного переключателя .

4. Текущее состояние функции отражается светодиодом системы, который горит, если функция включена и не горит, если выключена.
5. Для включения функции нажмите кнопку 1 пульта, для выключения - кнопку 2.
6. При необходимости изменить значение других функций, выключите и включите зажигание не позже, чем через 10 секунд и повторите процедуру, начиная с шага 2. По окончании программирования выключите зажигание и нажмите кнопку аварийного отключения, система двойным звуковым сигналом подтвердит выход из режима.

Таблица программируемых функций.

	Функция переключателя	Заводская установка	Кнопка 1 светодиод горит	Кнопка 2 светодиод не горит
1-1	Автопостановка на охрану	ВЫКЛ.	ВКЛ.	ВЫКЛ.
1-3	Запирание дверей при перепостановке на охрану	ВКЛ.	ВКЛ.	ВЫКЛ.
1-4	Запирание дверей при включении зажигания	ВКЛ.	ВКЛ.	ВЫКЛ.
1-5	Звуковые сигналы подтверждения выполнения команд	ВКЛ.	ВКЛ.	ВЫКЛ.
1-6	Длительность импульса центрального замка	0,6 сек.	0,6 сек.	4 сек.
2-1	Программируемый выход <i>Для увеличения номера функции нажмите кнопку 1, для уменьшения - кнопку 2. Светодиод сериями вспышек покажет номер установленной функции.</i>	Багажник	1. Багажник 2. Импульс-защелка 3. Комфорт 4. Противоразбойная карточка <i>(только при установке дополнительного модуля)</i>	
2-3	Учет задержки салонного света	ВЫКЛ.	ВКЛ.	ВЫКЛ.
2-4	Пассивный иммобилайзер	ВЫКЛ.	ВКЛ.	ВЫКЛ.
2-5	Блокировка с имитацией неисправности	ВЫКЛ.	ВКЛ.	ВЫКЛ.
2-6	Активизация Anti Hi-jack при открывании двери	ВЫКЛ.	ВКЛ.	ВЫКЛ.
2-7	Активизация Anti Hi-jack при включении зажигания	ВЫКЛ.	ВКЛ.	ВЫКЛ.
2-8	Управление Anti Hi-jack в режиме «свободных рук» <i>(только при установке дополнительного модуля)</i>	ВЫКЛ.	ВКЛ.	ВЫКЛ.
3-1	Изменение PIN кода 1÷9 (только кнопка 2). Изменение PIN кода 11÷99 (кнопка 1+кнопка 2) Внимание! Нельзя установить код используя только кнопку 1, то есть коды 10, 20 и т.д. не существуют.	1	Нажать требуемое число раз для ввода десятков	Нажать требуемое число раз для ввода единиц
3-2	Стирание кодов всех пультов кроме используемого	-	Нажать кнопки 1&2 вместе	
3-3	Возврат к заводским установкам	-	Нажать кнопки 1&2 вместе	
3-4	Кнопка отключения пассивного иммобилайзера	Кнопка 1	Нажать <u>одну</u> из кнопок	

ИНСТРУКЦИЯ ПО УСТАНОВКЕ

Внимание! Эта часть инструкции предназначена только для профессиональных установщиков.

Общие рекомендации.

Перед началом установки отсоедините «-» клемму аккумулятора автомобиля.

1. Центральный блок сигнализации устанавливается внутри салона вдали от источников влаги и нагрева.
2. Модуль связи с антенной, для достижения максимальной эффективности работы пейджера следует располагать как можно выше, вдали от металлических панелей кузова и жгутов штатной электропроводки автомобиля.
3. Сирена устанавливается под капотом или в другом недоступном угонщику месте рупором вниз или в сторону. Место установки должно быть удалено от источников нагрева и защищено от попадания воды. В случае установки сирены с автономным питанием, необходимо обеспечить доступ к замку сервисного ключа.
4. Концевые выключатели капота и багажника устанавливаются в защищенные от влаги места, недоступные при закрытом капоте или багажнике.
5. Датчик удара устанавливается в салоне автомобиля на металл кузова с помощью саморезов или приклеивается, как можно ближе к продольной оси автомобиля.
6. Все силовые цепи должны быть защищены плавкими предохранителями на соответствующие токи.

Технические характеристики.

Напряжение питания	10...15 В
Потребляемый ток в режиме охраны	20 мА
Частота радиоканала	433,92 МГц
Диапазон рабочих температур	-40...+85°C
Максимально допустимый ток	
- цепи блокировки двигателя	30 А
- цепей сигнальных фонарей	10 А
- цепей управления центральным замком	15 А
Максимальный радиус действия пультов управления	30 м
Радиус действия канала пейджера	400 м
Тип модуляции сигнала пейджера	FSK (ЧМ)
Тип модуляции сигнала управления	ASK (АМ)

Назначение проводов и разъемов центрального блока.

	Назначение провода	Цвет провода	Примечание
1	Выход на сирену	Коричневый	+ 2 А
2	не используется		
3	Выход состояния	Коричневый/белый	«-»300 мА при охране
4	Концевик капот/багажник «-»	Серый	
5	Программируемый выход «-»300 мА.. (дополнительный канал)	Голубой/черный	1. Багажник 2. Импульс-защелка 3. Комфорт 4. Противоразбойная карточка (только при установке дополнительного модуля)
6	Вход зажигания	Оранжевый	+12В
7	Концевик двери «-»	Зеленый	
8	Вход управления центральным замком «-»	Коричневый/черный	Подключить к выходу 5-проводного актуатора, на котором «-» появляется в положении «открыто» и исчезает в положении «закрыто»
9	Корпус	Черный	«-»
10	Питание блока	Зеленый/коричневый	+12 В, Пр. 5А
11	Запирание НЗ контакт	Серый/желтый	Внутреннее реле
12	Запирание ОБЩ контакт	Серый/красный	Внутреннее реле
13	Запирание НО контакт	Красный/желтый	Внутреннее реле
14	Отпирание НЗ контакт	Голубой/желтый	Внутреннее реле
15	Отпирание ОБЩ контакт	Голубой/красный	Внутреннее реле
16	Отпирание НО контакт	Красный/черный	Внутреннее реле
17	Концевик двери «+»	Желтый	
18	Выход на фонари 1	Черный/зеленый	Внутреннее реле
19	Питание фонарей	Красный	+12 В, Пр. 15А
20	Выход на фонари 2	Черный/белый	Внутреннее реле
	Два черных провода с разъемом	Силовой выход блокировки двигателя	Внутреннее реле
	Выход светодиода		2-контактный разъем
	Вход кнопки аварийного отключения		2-контактный разъем
	Два входа двухуровневых датчиков		Два 4-контактных разъема
	Вход модуля связи		3-контактный разъем

СХЕМА ПОДКЛЮЧЕНИЙ

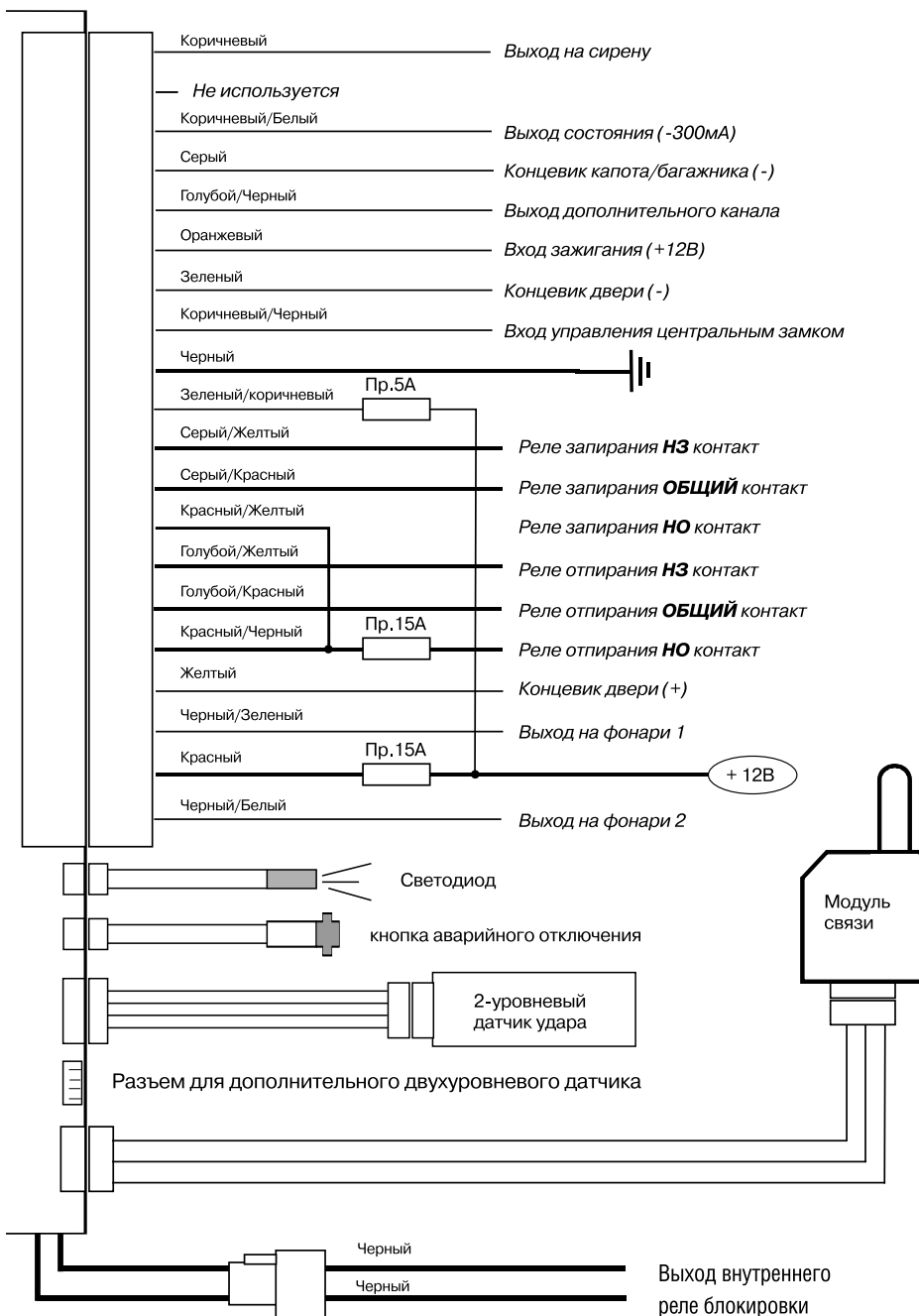

Подключение к центральному замку

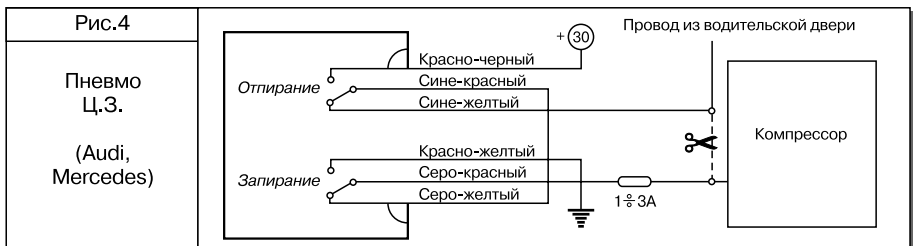
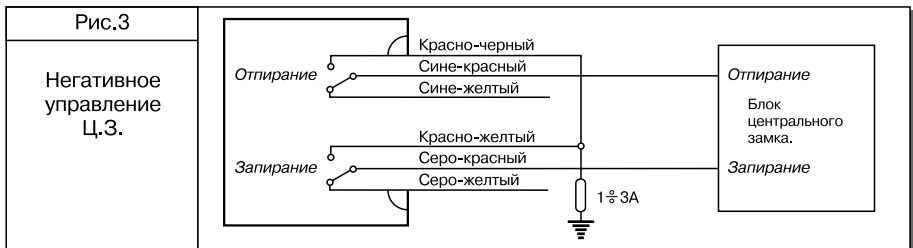
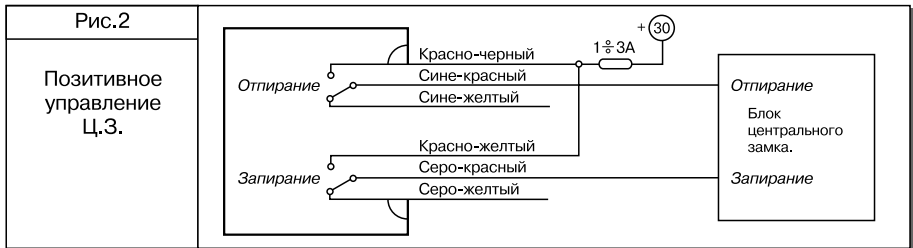
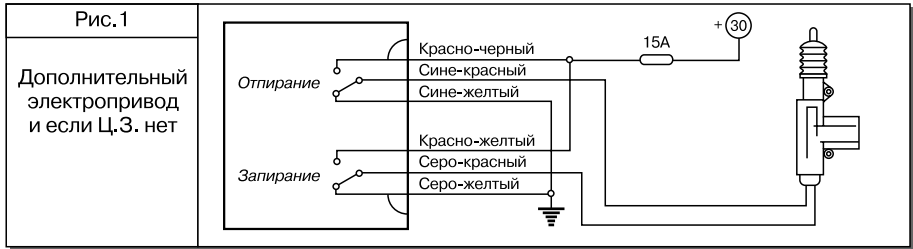

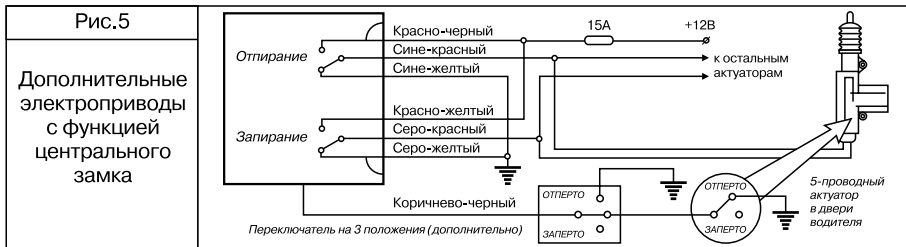

Список исправлений Mongoose DUPLEX

1. При снятии с охраны индикация тревоги производится дополнительной трелью сирены.
2. В режиме автопостановки замки дверей не запираются.
3. При вводе PIN кода с брелока для отключения Anti Hi-jack вместо двойного нажатия кнопки 3 требуется 3-х секундное нажатие.
4. Успешное отключение Anti Hi-jack подтверждается двумя звуковыми и двумя световыми сигналами.